

# HOSPITAL SEGURO

Hospital seguro es un establecimiento de salud cuyos servicios permanecen accesibles y funcionando a su máxima capacidad instalada y en su misma infraestructura inmediatamente después de un fenómeno destructivo de origen natural.

# ASPECTOS FUNCIONALES



¿SU ESTABLECIMIENTO DISPONE DE UN PLAN ANTE EMERGENCIAS Y DESASTRES?



¿DISPONE DE PLANES DE CONTINGENCIA  
FRENTE A DIFERENTES EVENTOS?

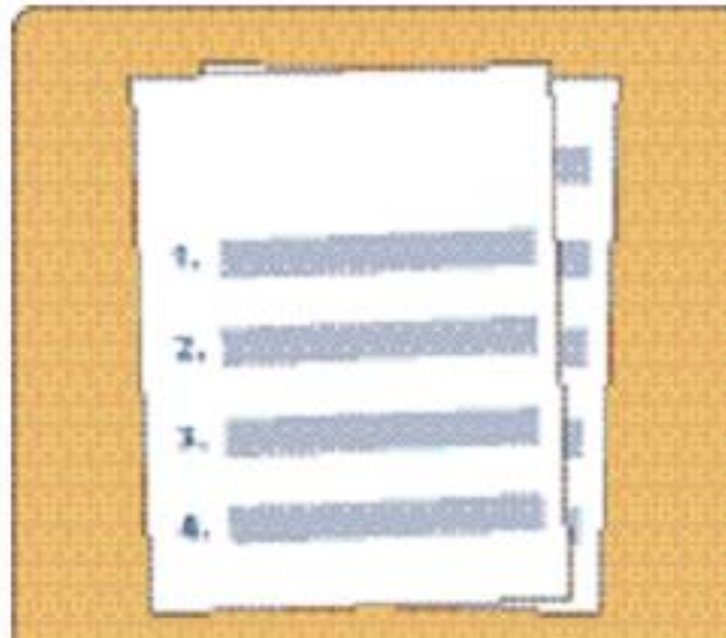

¿SE EFECTUÓ UN SIMULACRO DE EMERGENCIA EN SU ESTABLECIMIENTO DE SALUD EN EL ÚLTIMO AÑO?

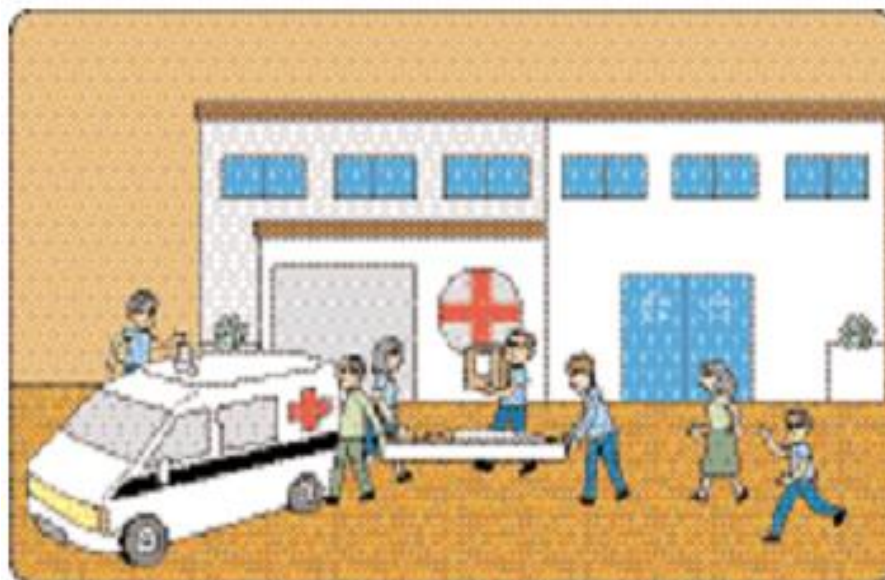

¿SU PLAN CONTEMPLA EMERGENCIAS  
TANTO INTERNAS COMO EXTERNAS?



¿EN SU ESTABLECIMIENTO ESTÁ CONFORMADO UN COMITÉ HOSPITALARIO DE EMERGENCIAS Y DESASTRES?

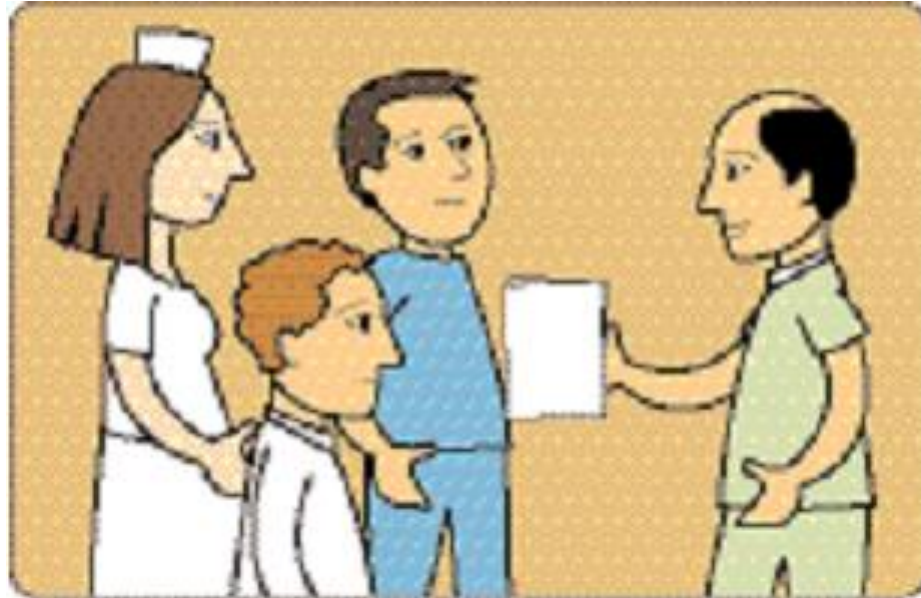

¿EXISTEN NIVELES DE COORDINACIÓN CON LAS DEMÁS INSTITUCIONES DE LA RED DE SALUD LOCAL Y AQUELLAS QUE BRINDAN ATENCIÓN PREHOSPITALARIA?

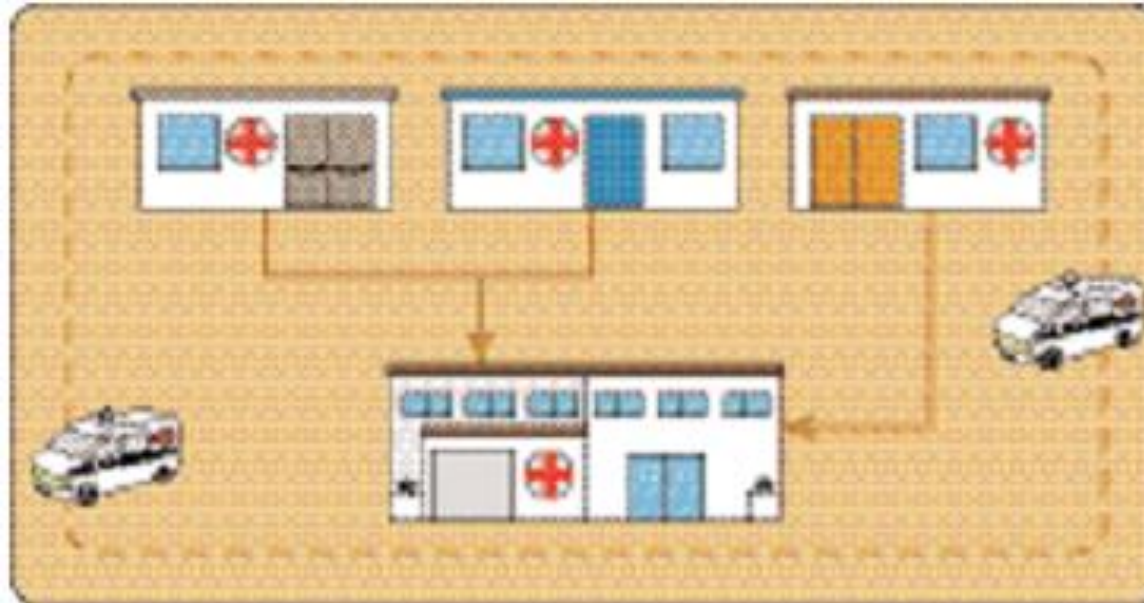



¿SE TIENE ASIGNADO EN SU ESTABLECIMIENTO  
UN PRESUPUESTO ESPECÍFICO  
PARA LA GESTIÓN DEL RIESGO?



¿TIENE UN PROGRAMA DE CAPACITACIÓN  
SOBRE PREPARATIVOS FRENTE A  
DESASTRES PARA EL PERSONAL DE SALUD?



¿SU ESTABLECIMIENTO ESTÁ SEÑALIZADO PARA EVACUACIÓN EN CASO DE EMERGENCIA?

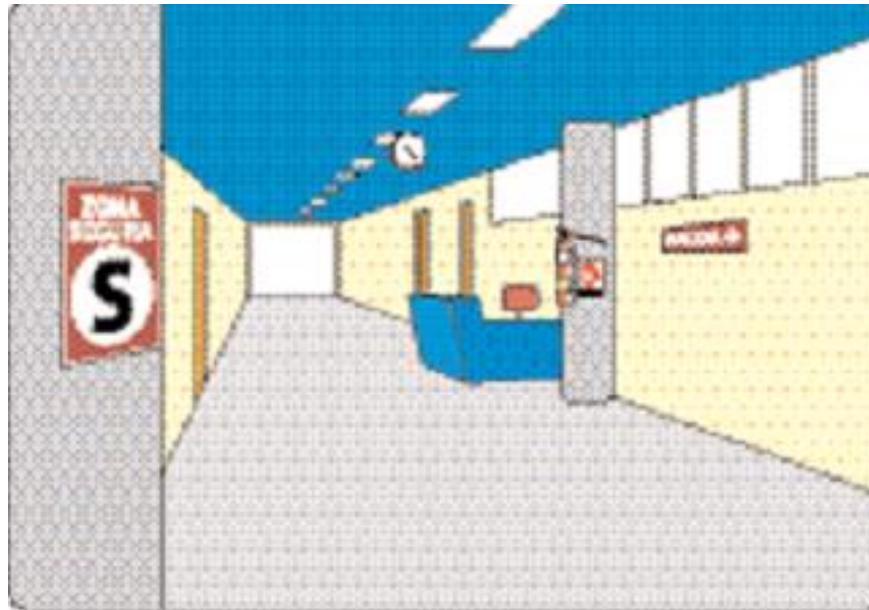

¿SU ESTABLECIMIENTO CUENTA CON UN SISTEMA DE ALERTA/ALARMAS DEFINIDAS Y SOCIALIZADAS?



¿DISPONE DE DIRECTORIOS ACTUALIZADOS DE  
AUTORIDADES INTERNAS Y  
EXTERNAS?



¿SE DISPONE EN EL ESTABLECIMIENTO DE  
RESERVAS DE INSUMOS MÉDICOS  
PARA LA ATENCIÓN DE EMERGENCIAS?

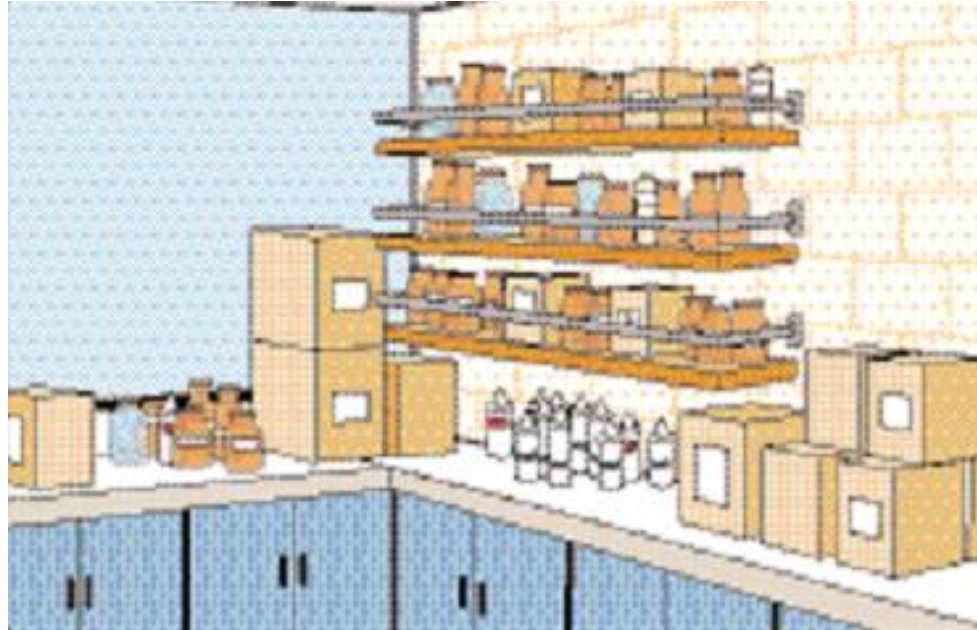

¿LAS BODEGAS, DEPÓSITOS Y ALMACENES DE SU ESTABLECIMIENTO ESTÁN PROTEGIDOS ANTE SISMOS, INUNDACIONES, INCENDIOS Y VIENTOS?



¿LAS RUTAS DE ACCESO EXTERNAS E INTERNAS  
EN EL HOSPITAL SE ENCUENTRAN  
DESPEJADAS?

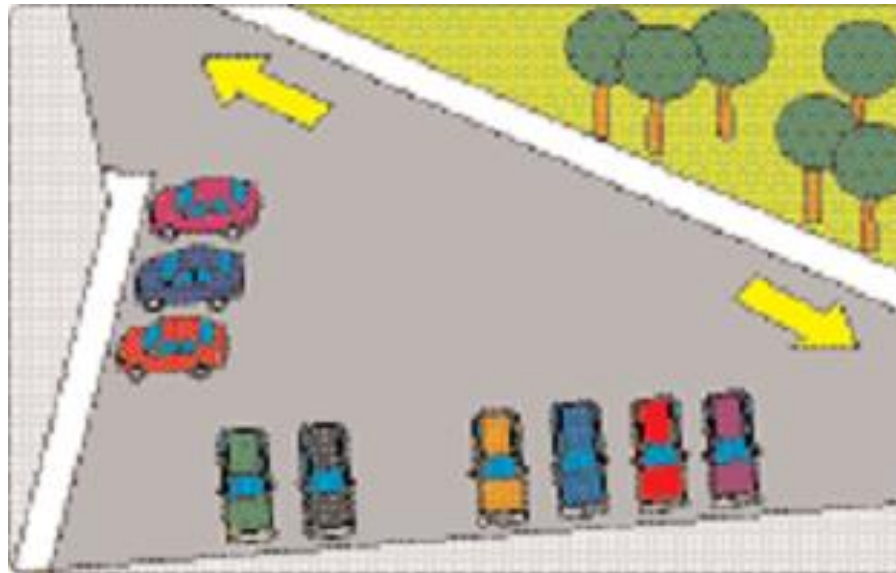



¿LAS VÍAS DE CIRCULACIÓN INTERNAS DEL ESTABLECIMIENTO SE ENCUENTRAN DISPONIBLES?



¿DISPONE DE FORMATOS O PROTOCOLOS PARA LA ATENCIÓN MASIVA DE VÍCTIMAS?



¿CUENTA CON UN ADECUADO MANEJO DE DATOS Y RESPALDO DE LA INFORMACION DE SU ESTABLECIMIENTO?



# ASPECTOS NO ESTRUCTURALES



¿SE DISPONE DE UN SISTEMA DE ALMACENAMIENTO DE AGUA CAPAZ DE SUMINISTRAR 60 LITROS/DÍA POR CAMA?

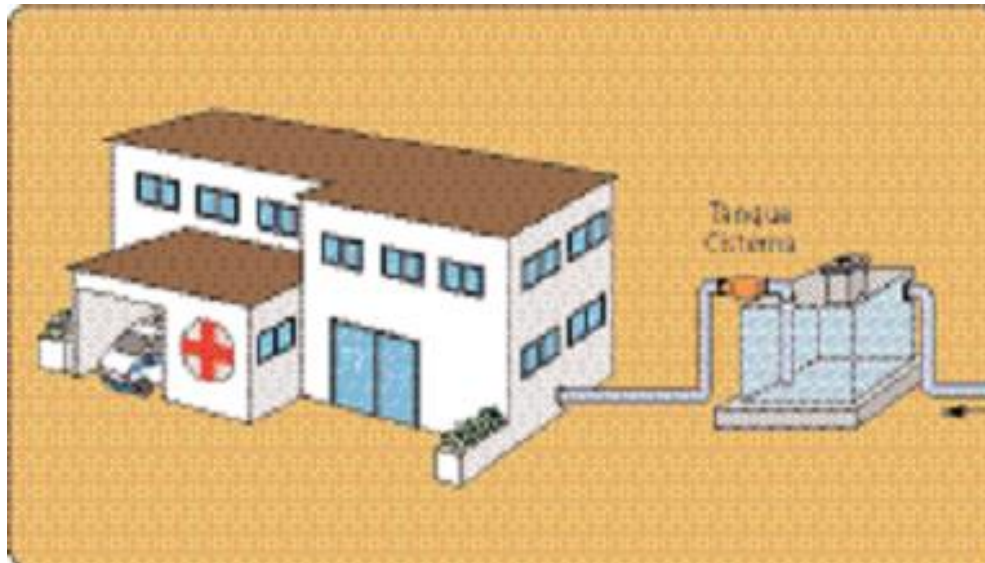

¿LOS TANQUES ALTOS UTILIZADOS COMO RESERVORIOS DE AGUA ESTÁN COMPLETAMENTE CUBIERTOS?

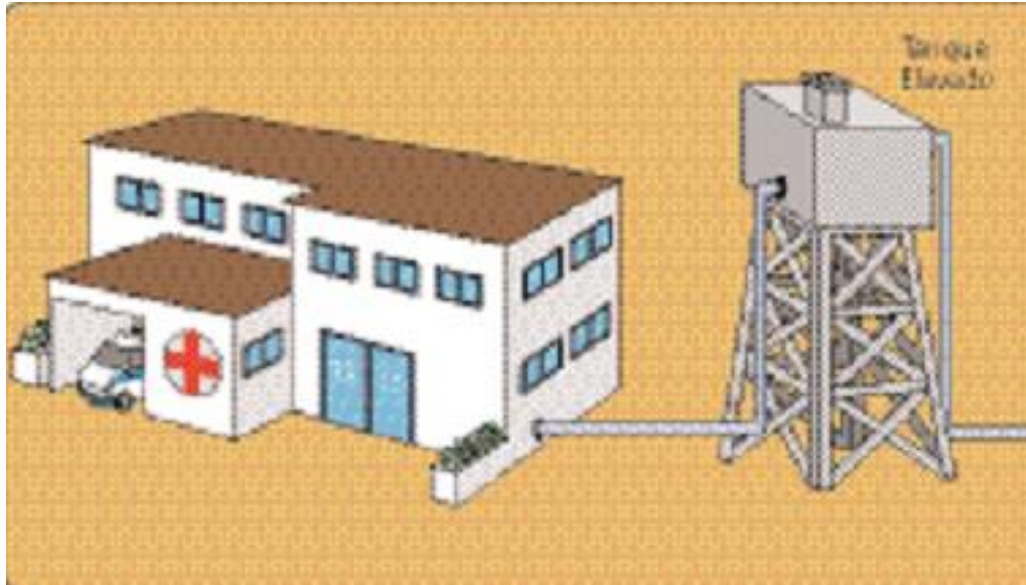

¿LOS ACCESOS A LOS TANQUES SUBTERRÁNEOS DE ALMACENAMIENTO DE AGUA SE UBICAN AL RAS DEL SUELO?

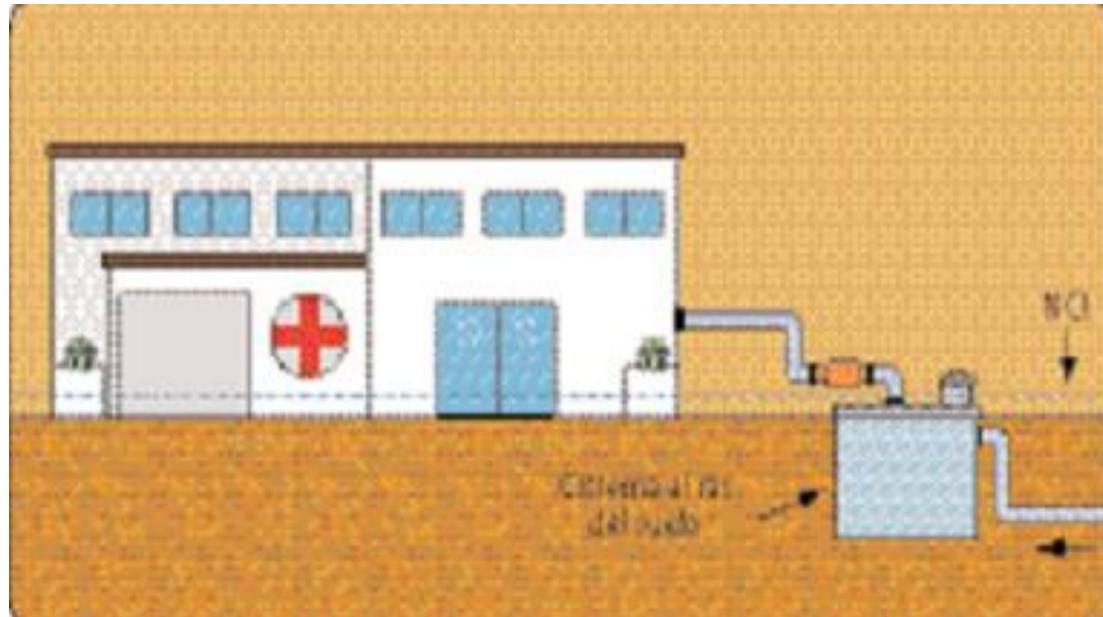

SI SU ABASTECIMIENTO DE AGUA ES MEDIANTE  
POZOS SUBTERRÁNEOS,  
¿ÉSTOS SE ENCUENTRAN PROTEGIDOS ANTE  
INUNDACIONES?

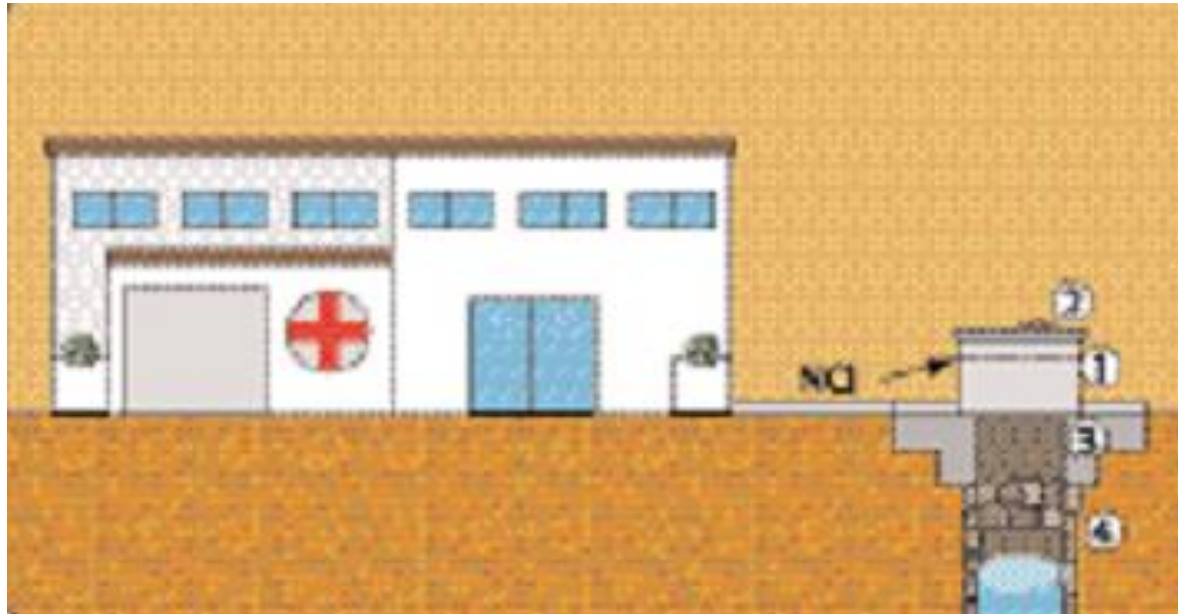



¿EL SISTEMA DE DISTRIBUCIÓN DE AGUA AL INTERIOR DE SU ESTABLECIMIENTO DE SALUD CUENTA CON MECANISMOS PARA CONTROLAR LA DISTRIBUCIÓN DEL FLUJO?

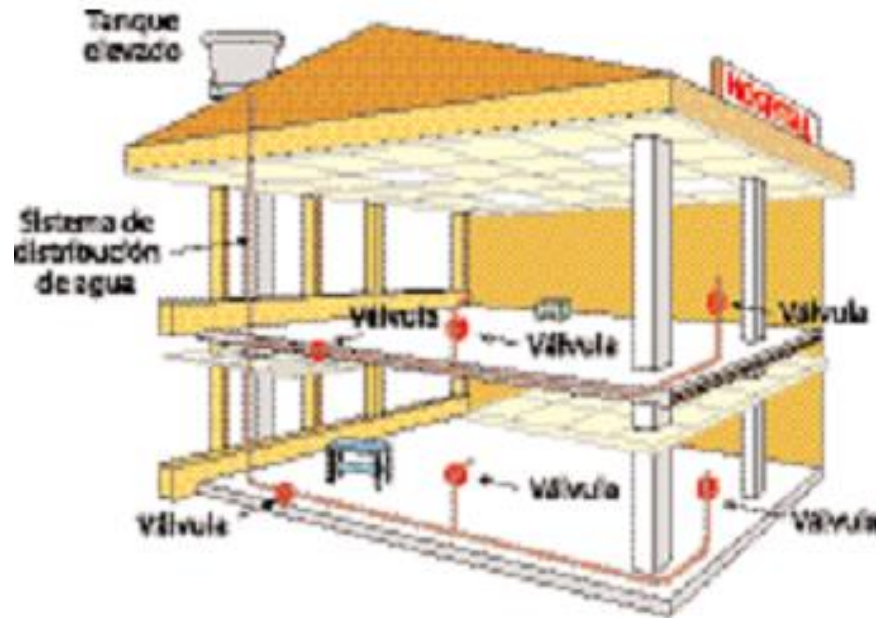

¿SU ESTABLECIMIENTO DE SALUD DESARROLLA ACCIONES QUE ASEGUREN LA CALIDAD DE AGUA?

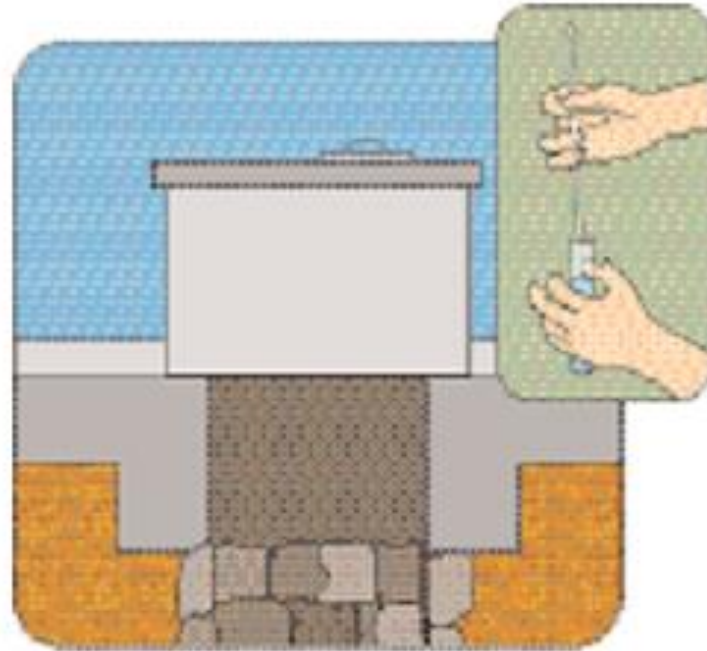

# ¿HAY EVIDENCIAS DE FILTRACIÓN EN LA TUBERÍA DE AGUA POTABLE?

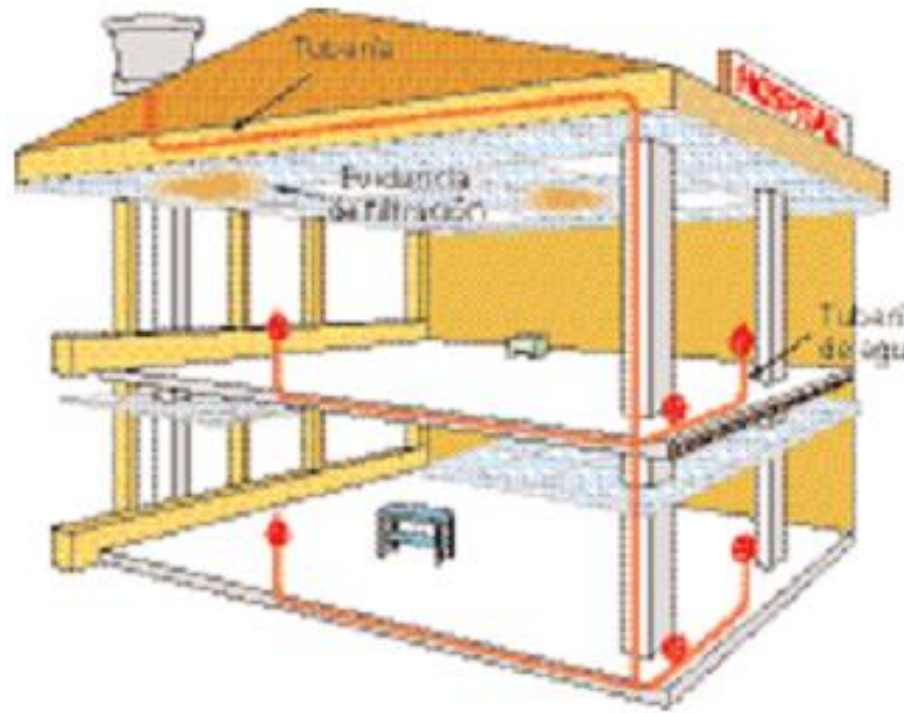

# ¿HAY UN FLUJO NORMAL EN LA EVACUACIÓN DE LAS AGUAS NEGRAS?

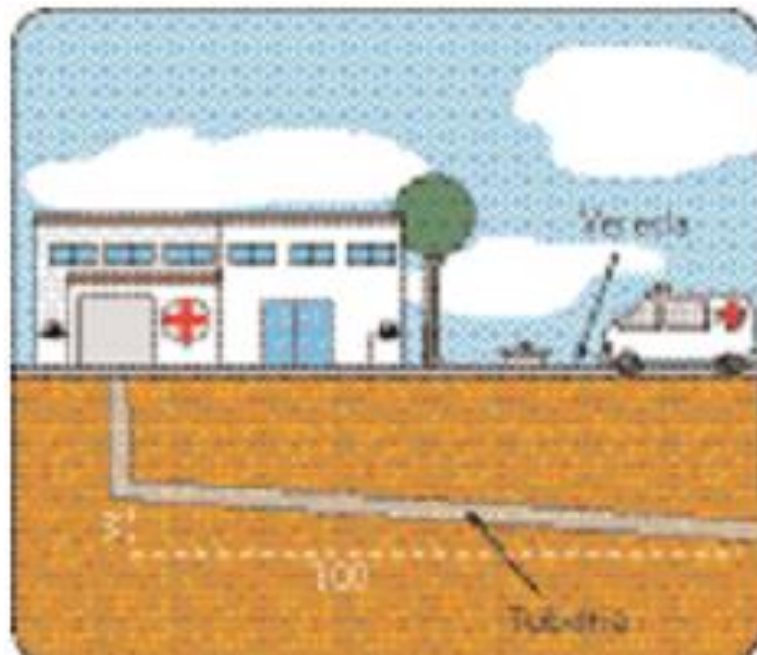

# LAS CAJAS DE INSPECCIÓN PUEDEN SER AFECTADAS POR INUNDACIONES?

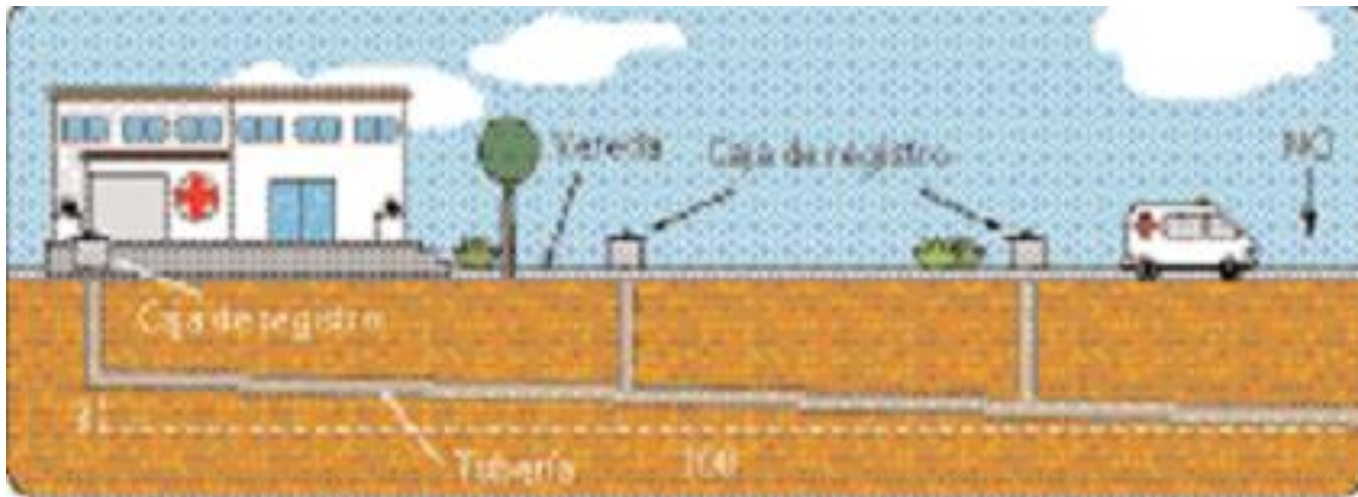

¿EL ESTABLECIMIENTO DE SALUD CUENTA CON MECANISMOS QUE PERMITAN LA PREVENCIÓN DE REFLUJO EN EL SISTEMA DE ALCANTARILLADO?

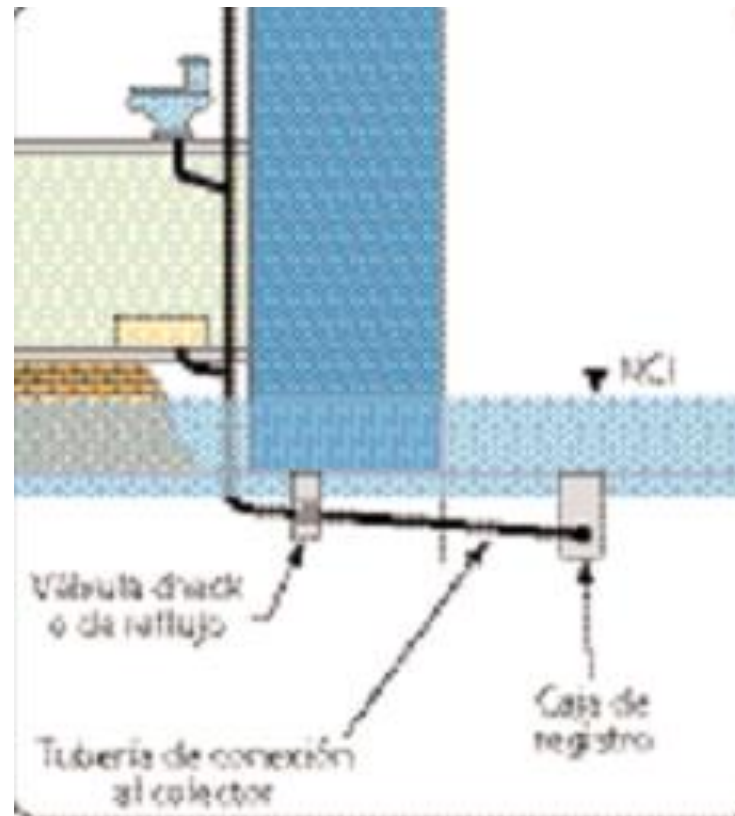

# ¿CUENTA SU ESTABLECIMIENTO DE SALUD CON MEDIDAS ALTERNAS PARA LA EVACUACIÓN DEL ALCANTARILLADO?

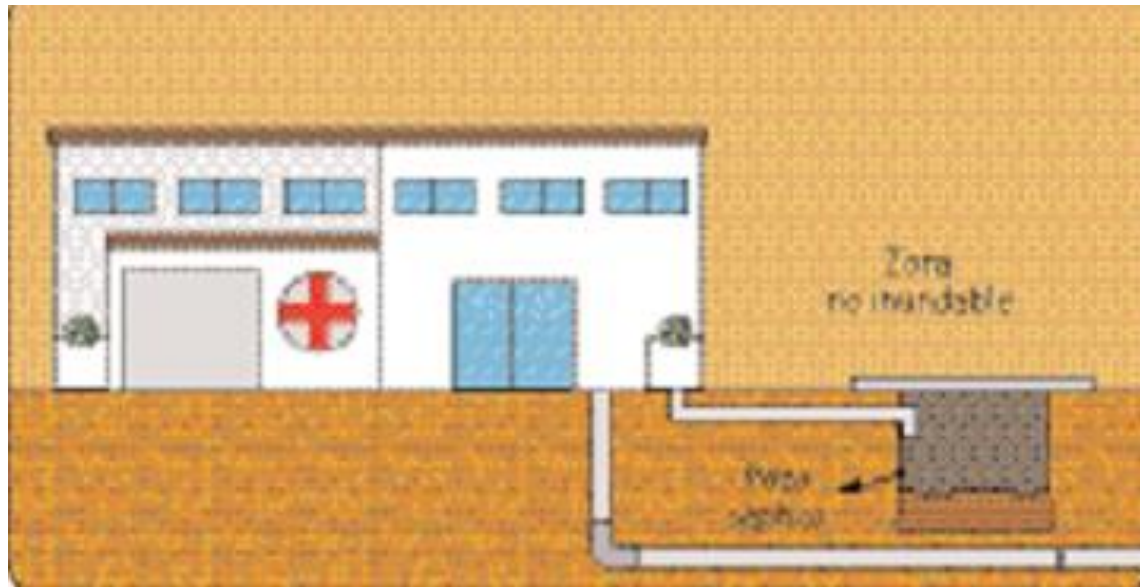

¿LOS DEPÓSITOS DE DESECHOS —NORMALES Y PATÓGENOS— SE ENCUENTRAN PROTEGIDOS ANTE SISMOS E INUNDACIONES?

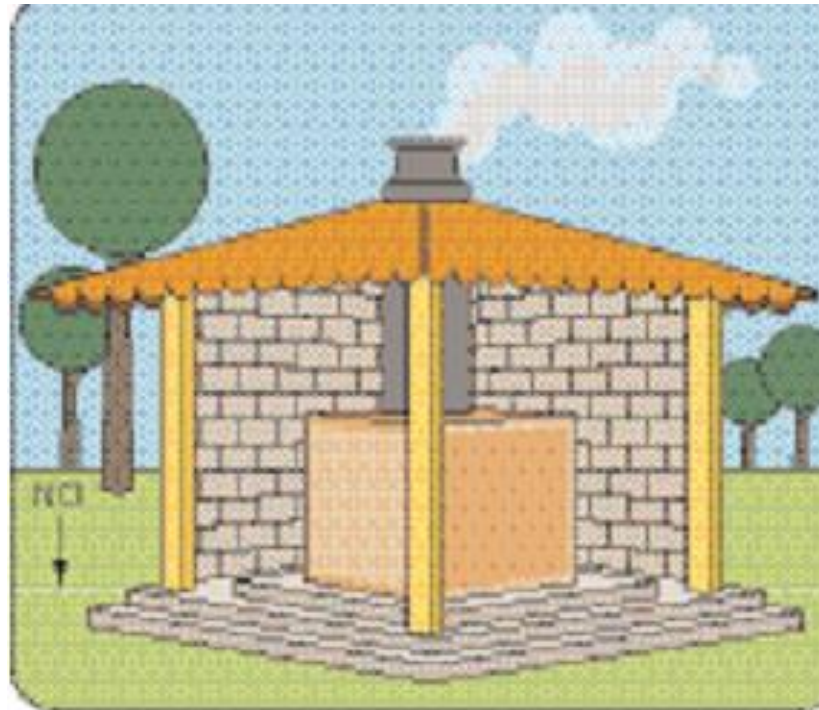



¿SE DISPONE DE SISTEMAS DE EMERGENCIA CAPACES DE SUMINISTRAR ENERGÍA ELÉCTRICA ININTERRUMPIDA POR ESPACIO DE 72 HORAS, POR LO MENOS, EN LAS ÁREAS CRÍTICAS DEL ESTABLECIMIENTO DE SALUD?

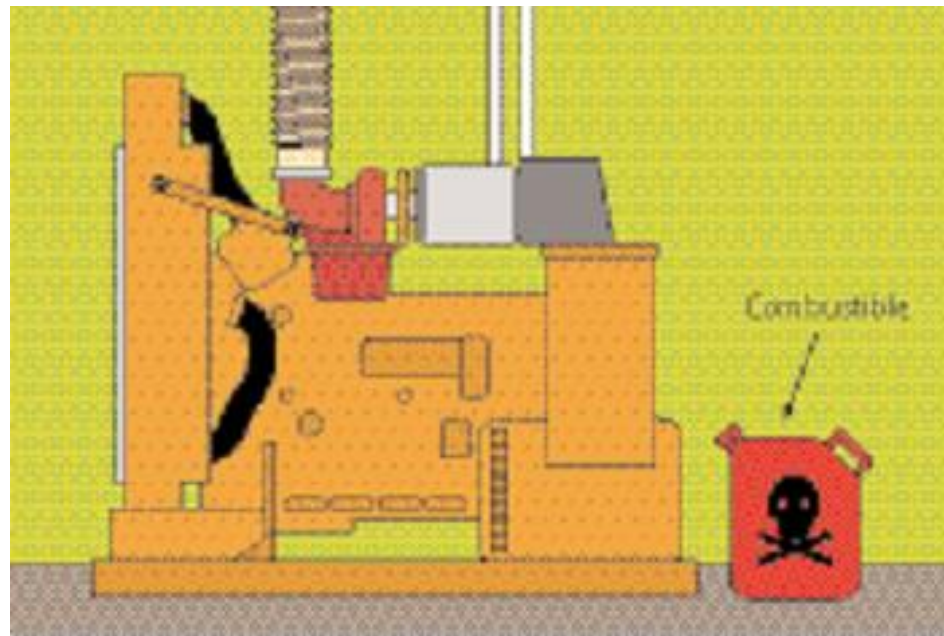

# ¿EL SISTEMA ELÉCTRICO DE SU ESTABLECIMIENTO SE ENCUENTRA PROTEGIDO ANTE INUNDACIONES Y SISMOS?

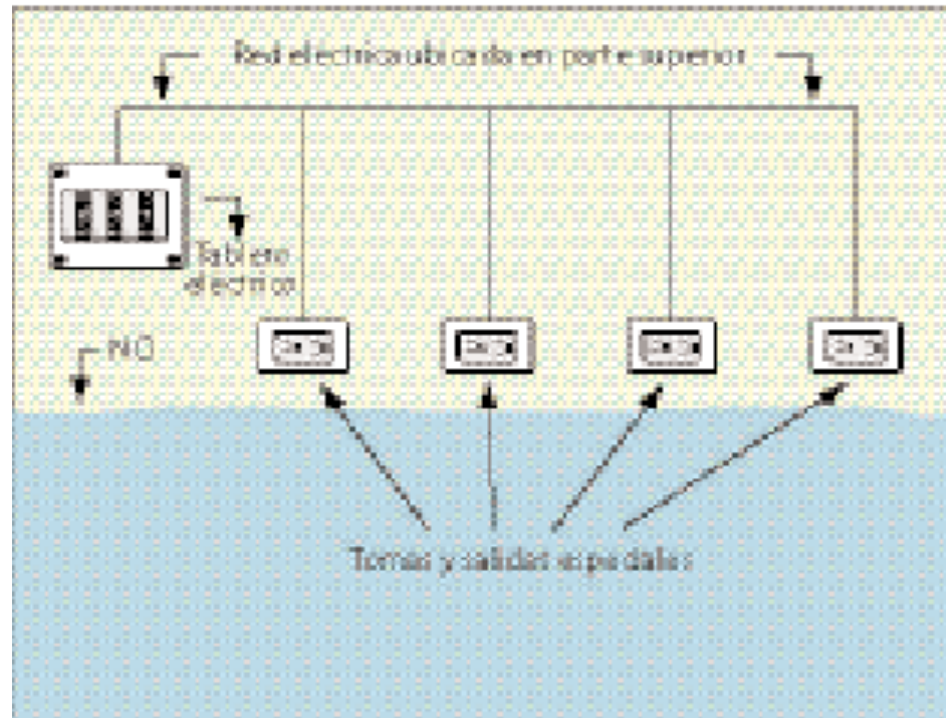

¿LA RED ELÉCTRICA ESTÁ DISEÑADA DE TAL MANERA QUE PERMITE CONTROLAR LA DISTRIBUCIÓN DE ENERGÍA EN LOS DIFERENTES AMBIENTES DEL ESTABLECIMIENTO?

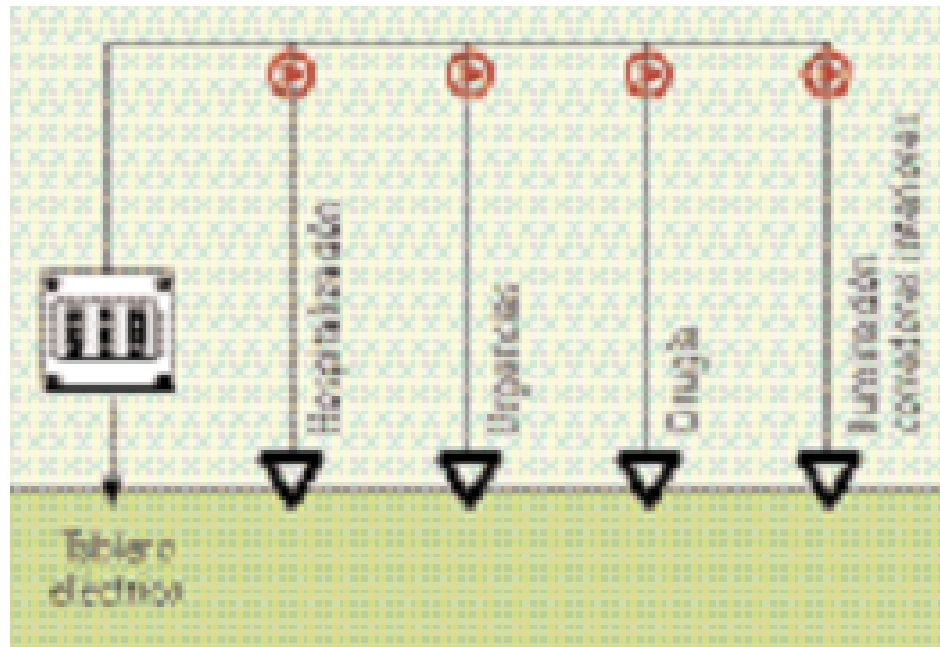

¿EXISTEN EVIDENCIAS DE  
CORTOCIRCUITO?

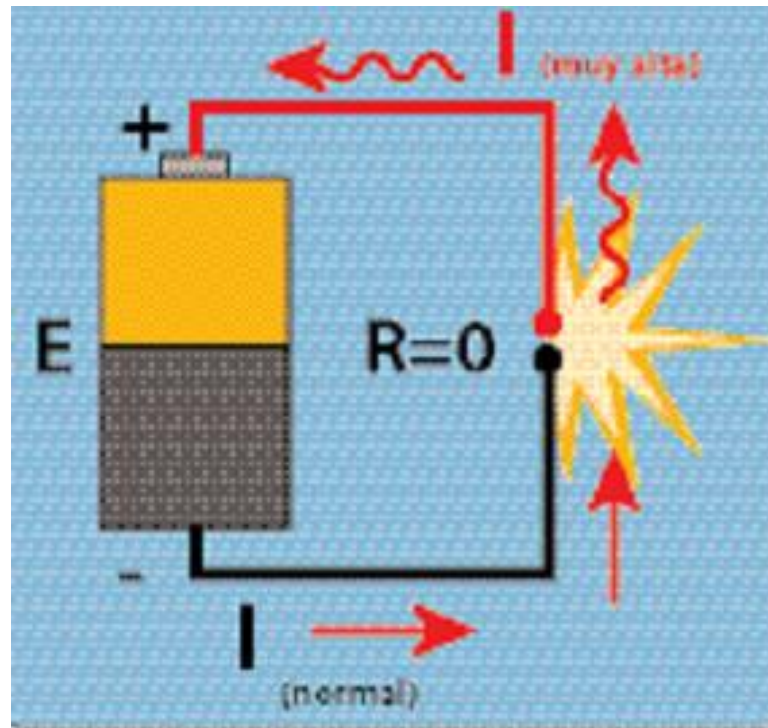

¿EXISTEN EVIDENCIAS DE VARIACIÓN DE VOLTAJE?

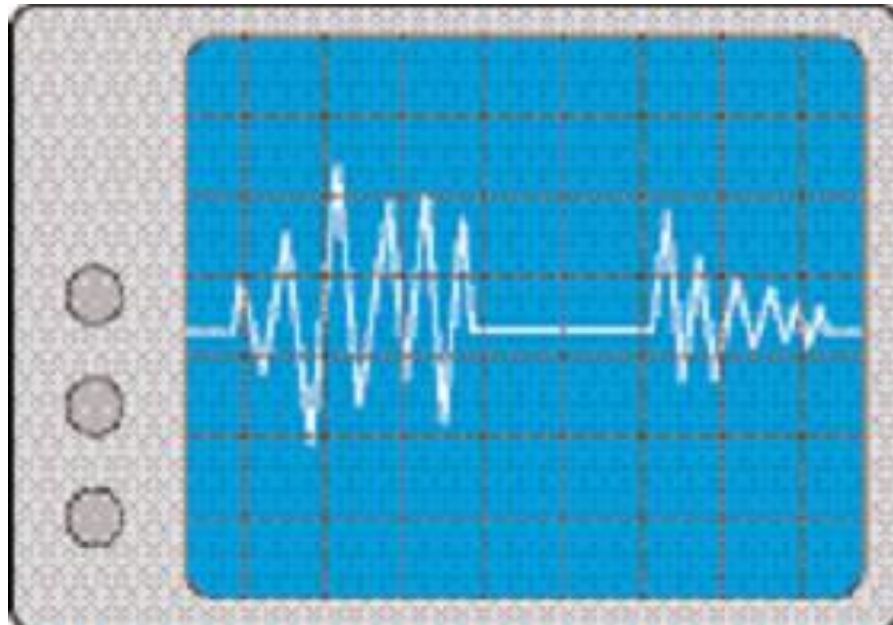

¿SE HAN COLOCADO INSTALACIONES PROVISIONALES EN SU RED ELÉCTRICA?

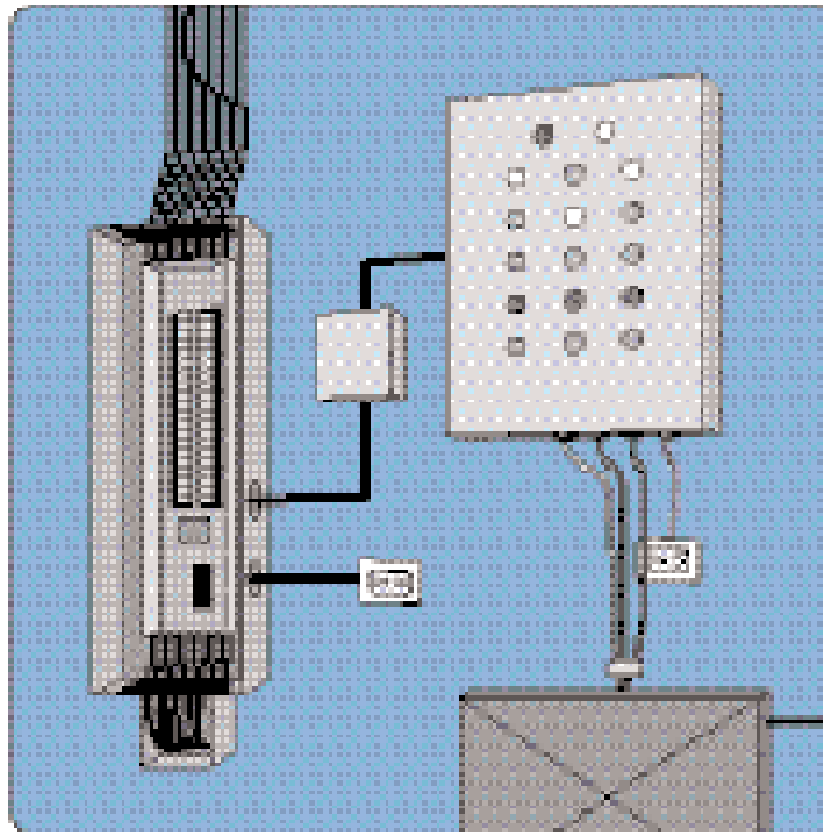

¿LOS EQUIPOS DE ILUMINACIÓN ESTÁN  
CORRECTAMENTE SUJETOS/ANCLADOS?

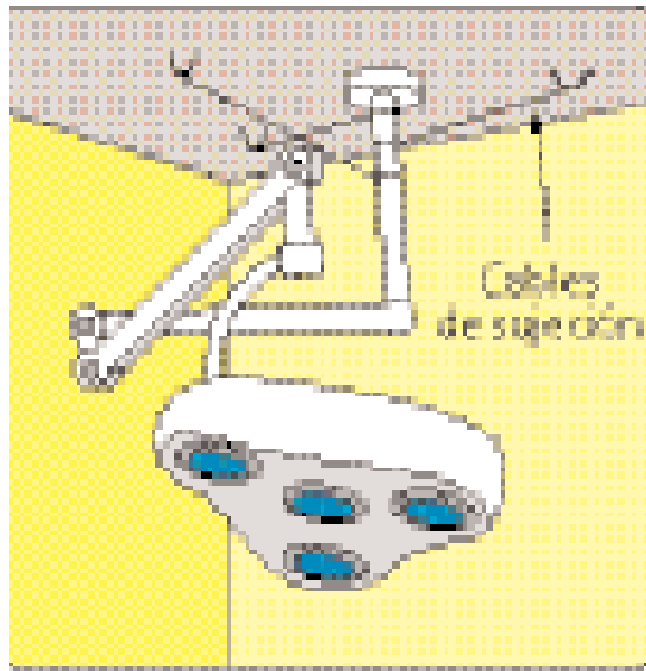

¿FALTA ILUMINACIÓN EN EL EXTERIOR DEL ESTABLECIMIENTO?





¿SE CUENTA CON UN SISTEMA DE ILUMINACIÓN DE EMERGENCIA?



¿SE TIENEN RESERVAS DE ENERGÍA  
DISPONIBLES PARA GARANTIZAR EL  
FUNCIONAMIENTO ININTERRUMPIDO DEL  
SISTEMA DE COMUNICACIÓN DE SU  
ESTABLECIMIENTO?

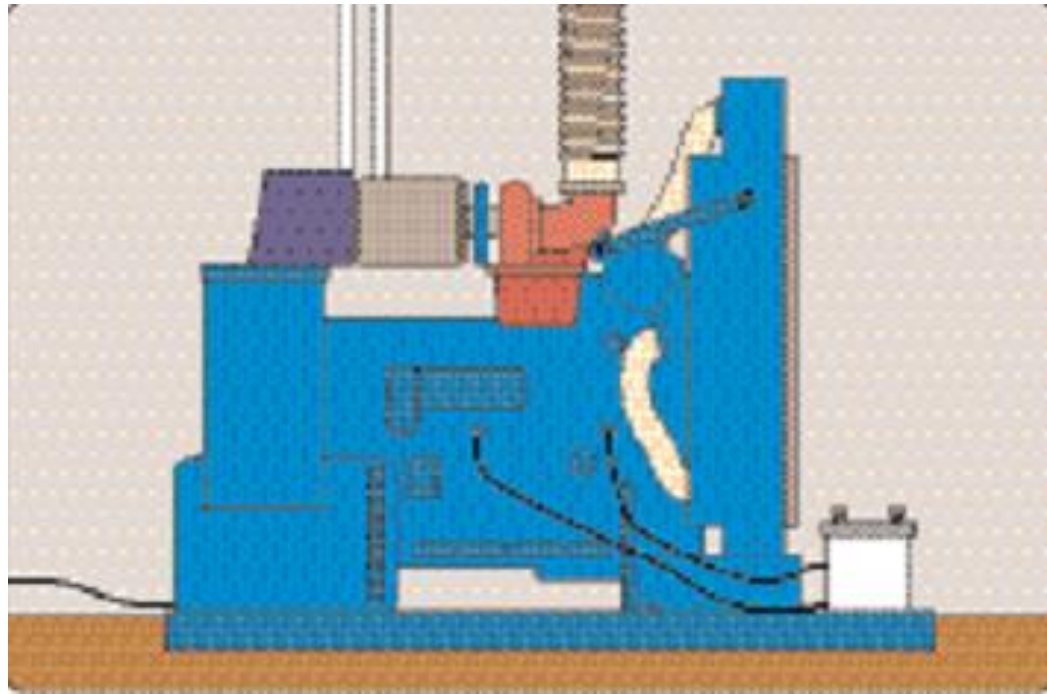

¿SU ESTABLECIMIENTO DE SALUD CUENTA CON SISTEMAS ALTERNOS DE COMUNICACIÓN: TELÉFONO CELULAR, INTERNET, TELÉFONO SATELITAL, RADIO, ETC.?



¿LAS TUBERÍAS DE GASES CLÍNICOS DE SU ESTABLECIMIENTO SE ENCUENTRAN SEÑALIZADAS Y DIFERENCIADAS?

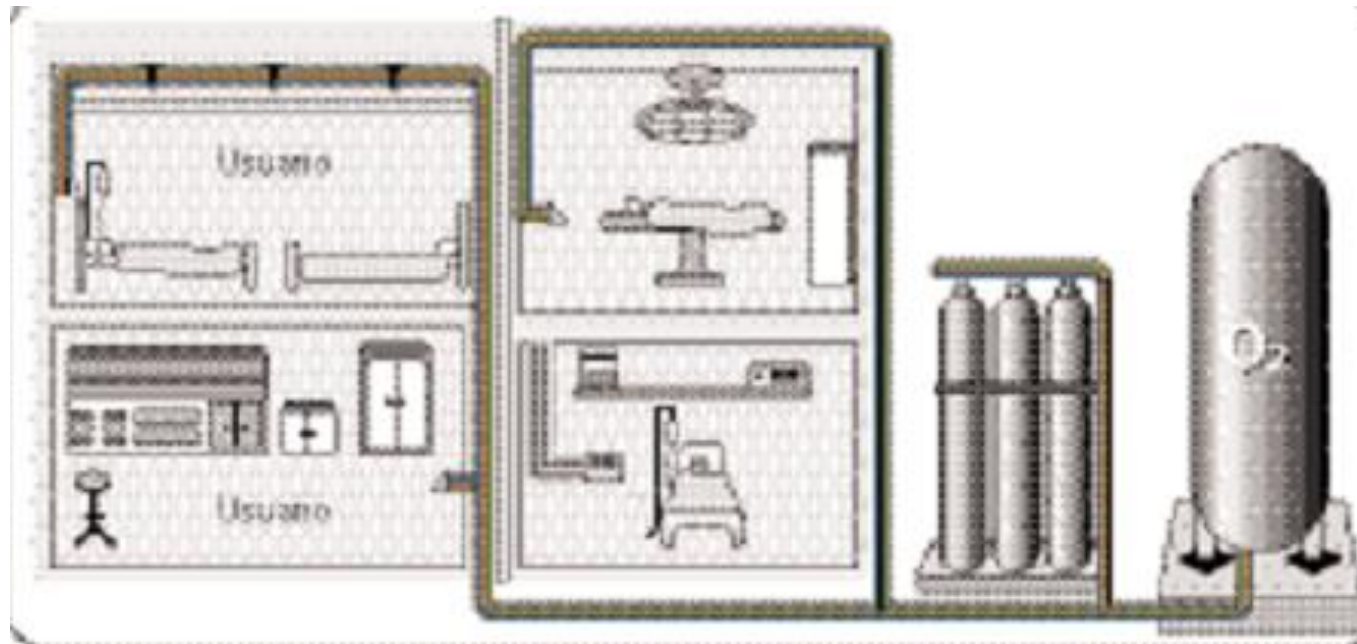

¿LOS RECIPIENTES DE GASES CLÍNICOS  
POSEEN MEDIOS DE SUJECCIÓN?

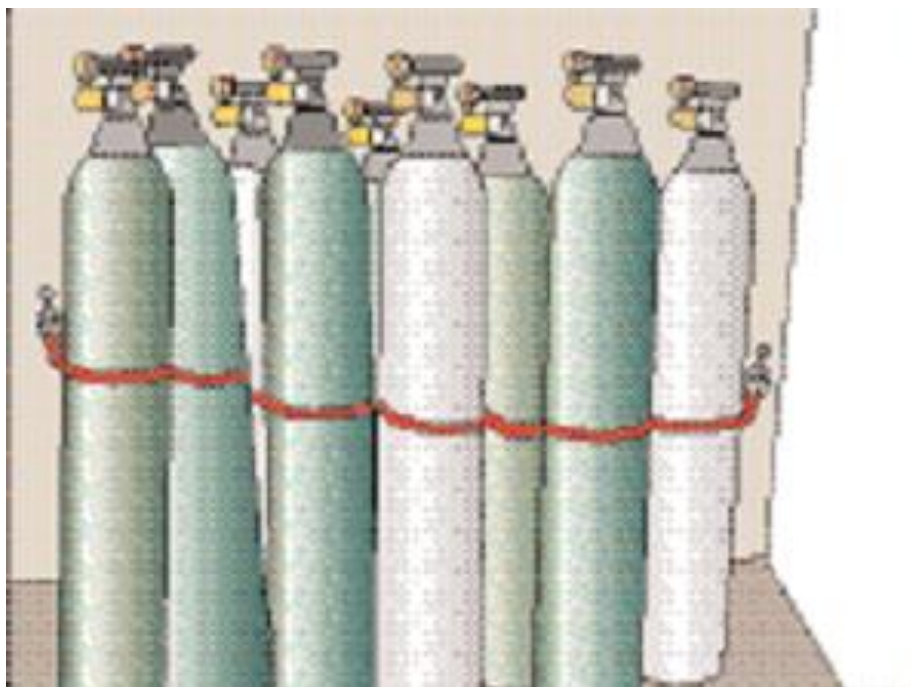

¿LAS CENTRALES DE SUMINISTRO Y LAS INSTALACIONES DE GASES SE ENCUENTRAN EXPUESTAS A SER AFECTADAS POR INUNDACIÓN, SISMO O INCENDIO?

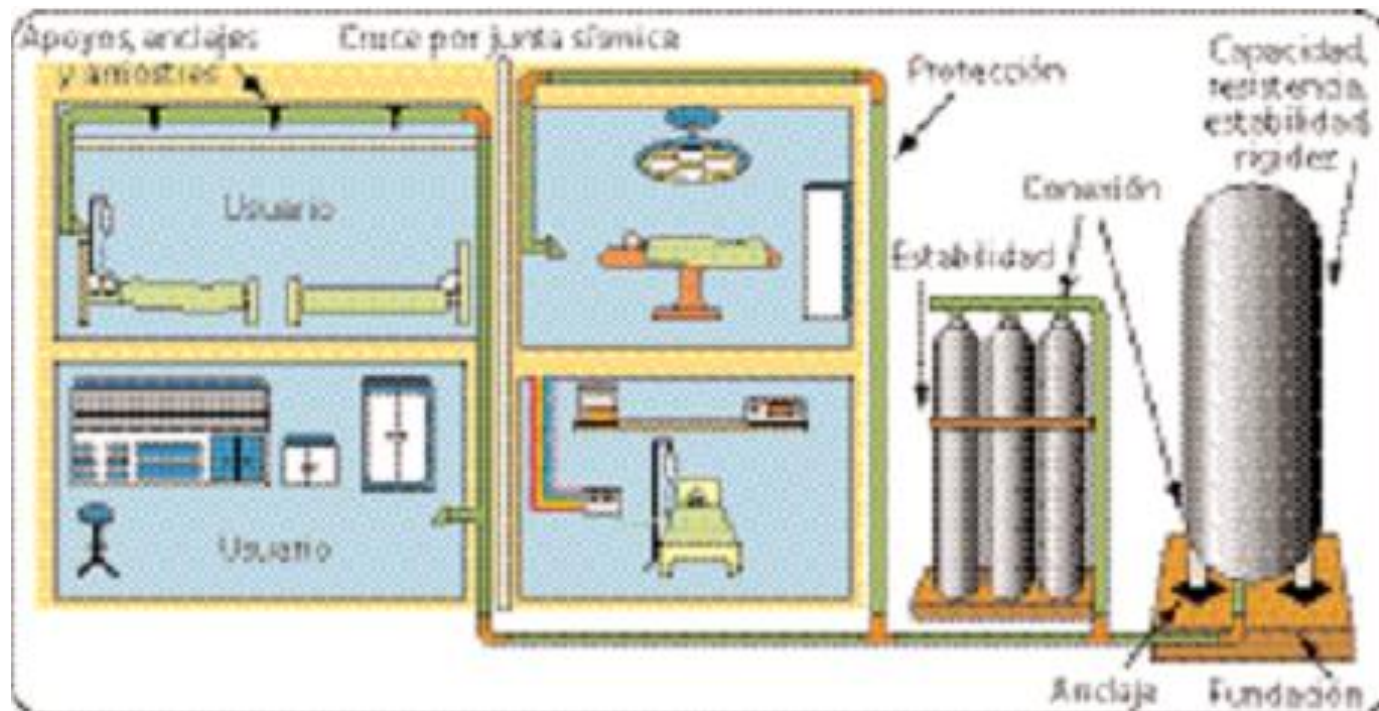

DE ACUERDO AL TAMAÑO DE SU ESTABLECIMIENTO DE SALUD, ¿CUENTA CON UN SISTEMA CONTRA INCENDIOS O POR LO MENOS CON EXTINTORES?

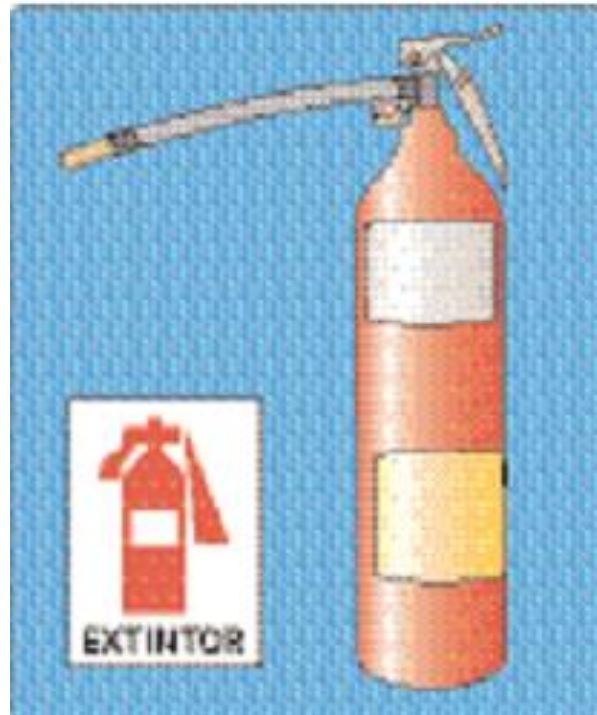

¿EL SISTEMA CONTRA INCENDIO DE SU ESTABLECIMIENTO, O LOS EXTINTORES QUE POSEEN, RECIBEN MANTENIMIENTO?





¿LOS EQUIPOS MEDIANOS O PEQUEÑOS — EQUIPOS DE DIAGNÓSTICO, EQUIPOS DE SUCCIÓN, SUSTANCIAS MÉDICAS Y QUÍMICAS, ETC.— SE ENCUENTRAN SUJETOS PARA EVITAR LA CAÍDA DEL ESTANTE O MESA?

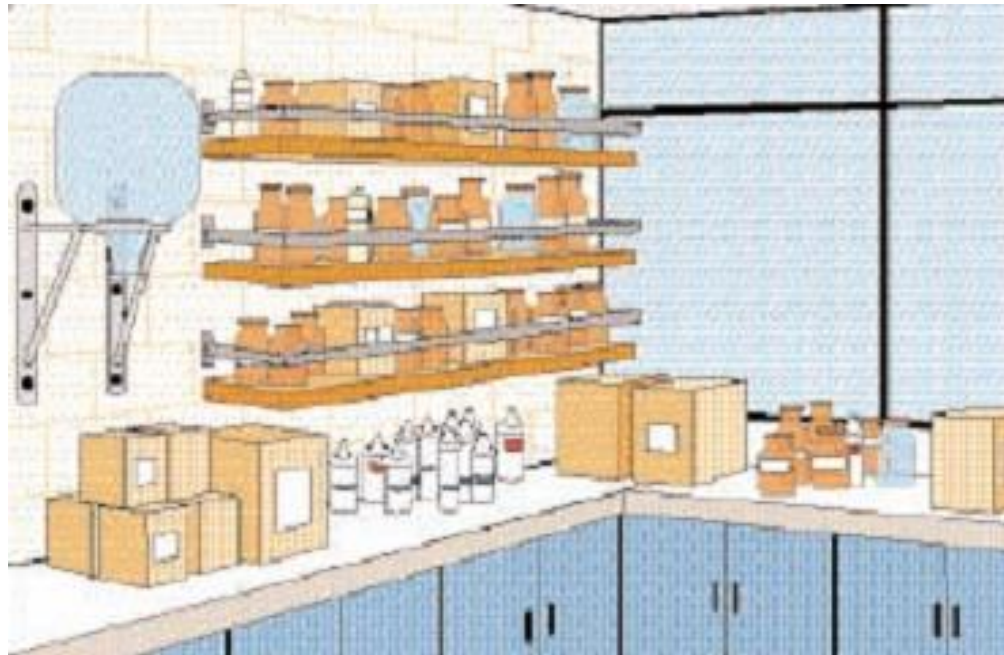

¿LOS EQUIPOS GRANDES —TOMÓGRAFOS, PLANTAS DE EMERGENCIA, GENERADORES, TANQUES DE GASES, EQUIPOS DE RAYOS X, ETC.— SE ENCUENTRAN ANCLADOS?

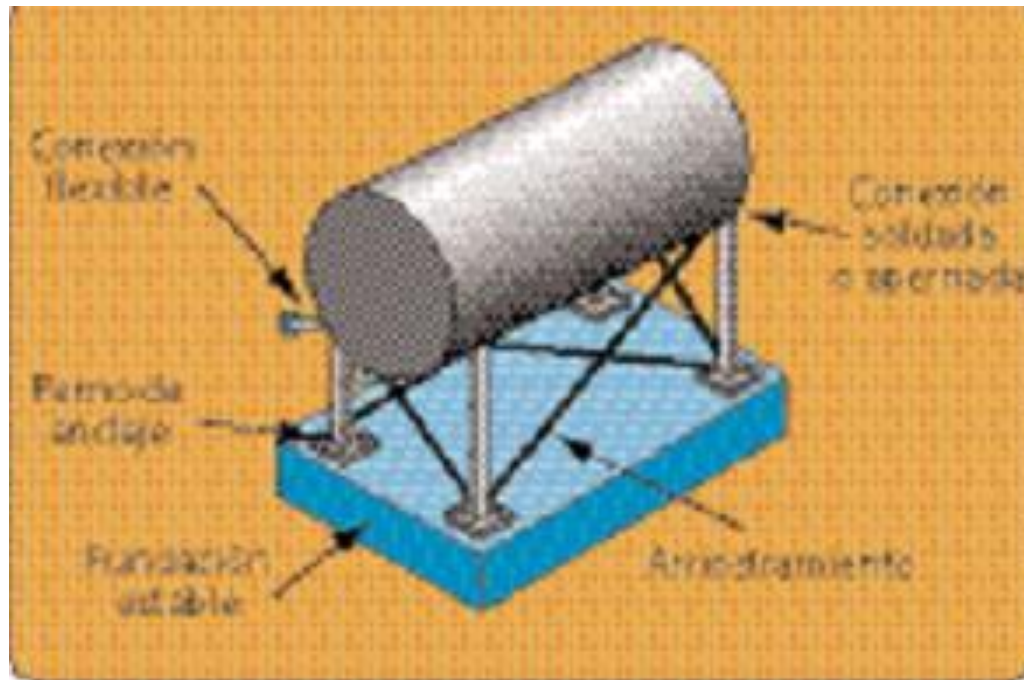

¿LOS CABLES DE CONEXIÓN DE LOS EQUIPOS CUENTAN CON SUFICIENTE LONGITUD O SON FLEXIBLES PARA ACOMODARSE A LOS MOVIMIENTOS SÍSMICOS?

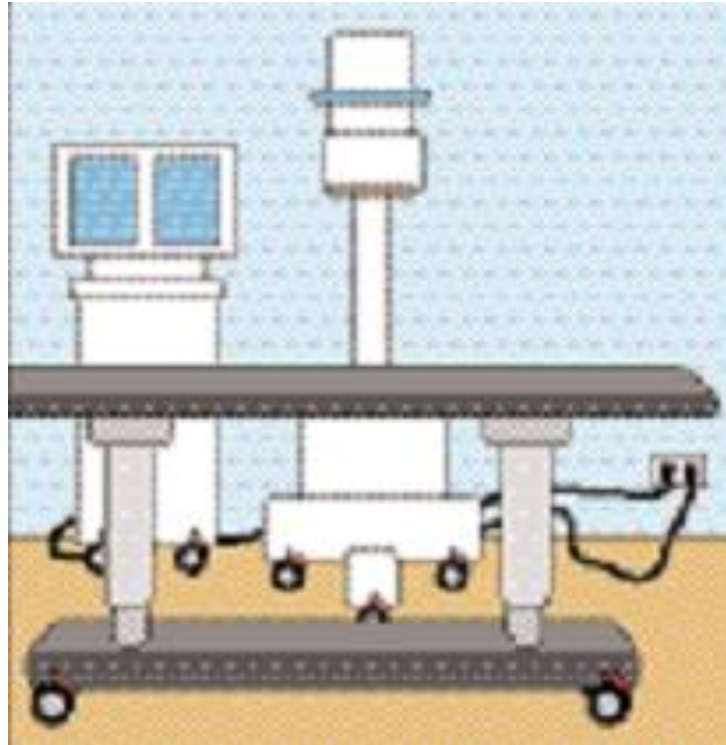

EN SU ESTABLECIMIENTO, ¿TIENEN EQUIPOS UBICADOS EN NIVELES INFERIORES AL NIVEL DE COTA DE INUNDACIÓN?

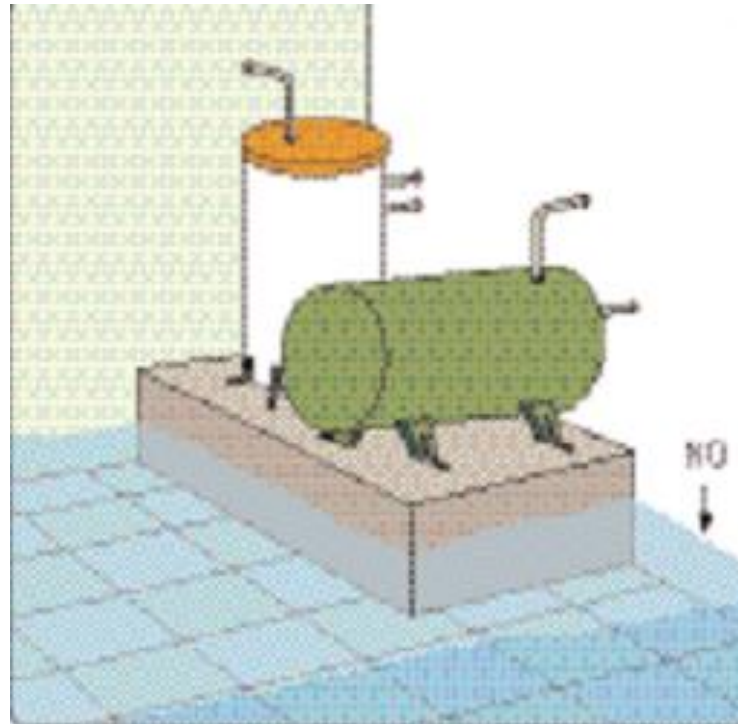

¿LOS EQUIPOS MÓVILES CUENTAN CON UN SISTEMA DE FRENOS DE BLOQUEO?

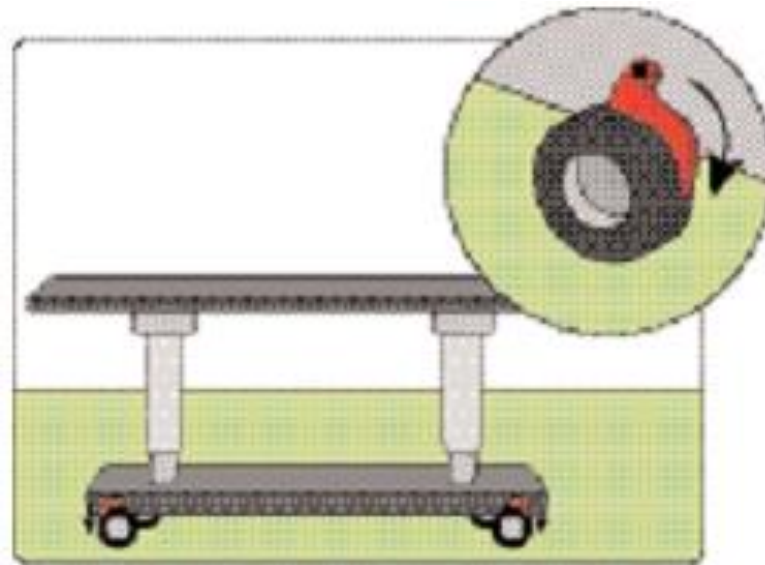

¿LOS EQUIPOS DE SOPORTE VITAL —  
RESPIRADORES, BOMBAS DE INFUSIÓN,  
MONITORES—SE ENCUENTRAN CONECTADOS A  
UNA FUENTE DE EMERGENCIA  
ADICIONAL CAPAZ DE SUMINISTRAR  
ININTERRUMPIDAMENTE SU ENERGÍA AL  
MENOS POR 48 HORAS?



¿LOS EQUIPOS QUE VAN EN LOS TECHOS —  
EQUIPOS DE AIRE ACONDICIONADO Y  
VENTILACIÓN—ESTÁN PROTEGIDOS ANTE  
VIENTOS FUERTES Y SISMOS?

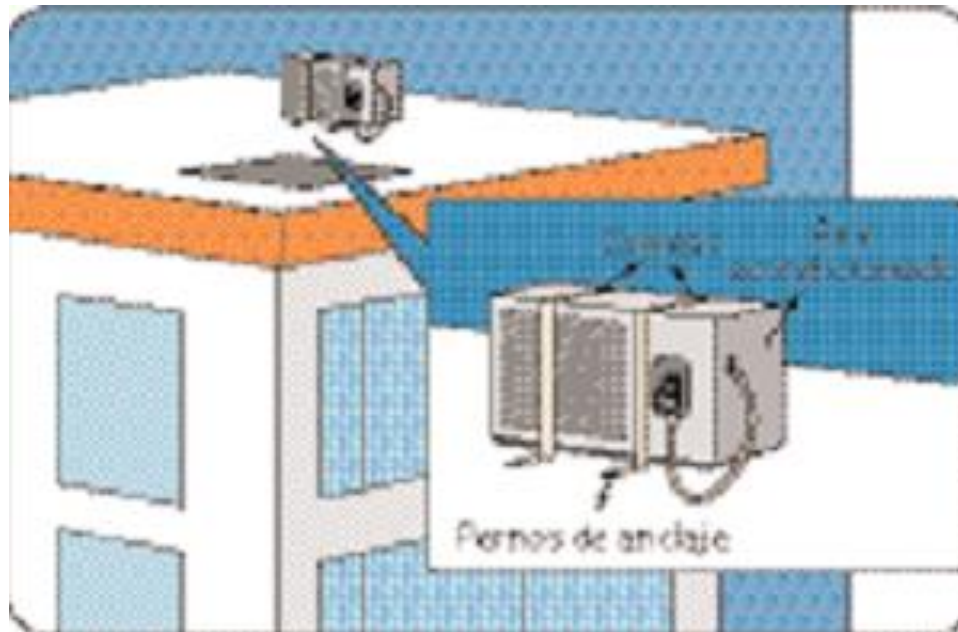

¿EN LA EDIFICACIÓN SE USAN VIDRIOS DE  
ESPESORES MENORES A 6 MM?





# ¿LOS ESTANTES DEL ESTABLECIMIENTO SE ENCUENTRAN SUJETOS?

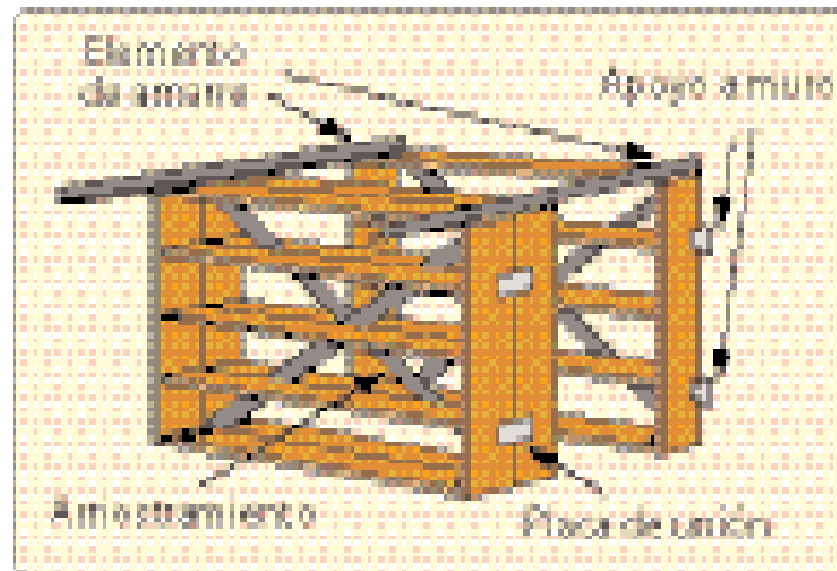

¿LOS PASILLOS SE ENCUENTRAN LIBRES DE MUEBLES?



¿EXISTEN ABERTURAS BAJO LOS TECHOS QUE PERMITAN EL INGRESO DE CORRIENTES DE AIRE?



¿FALTAN ELEMENTOS DE SUJECCIÓN PARA EVITAR LA CAÍDA DEL CIELO FALSO?



¿EXISTEN ELEMENTOS O EQUIPOS SOBRE EL CIELO FALSO QUE NO CUENTAN CON SOPORTES INDEPENDIENTES?



# ¿EL CIELO FALSO PRESENTA MUESTRAS DE HUMEDAD?



EN ZONA SÍSMICA, ¿LAS PAREDES, DIVISIONES O TABIQUES ESTÁN CORRECTAMENTE ANCLADAS?

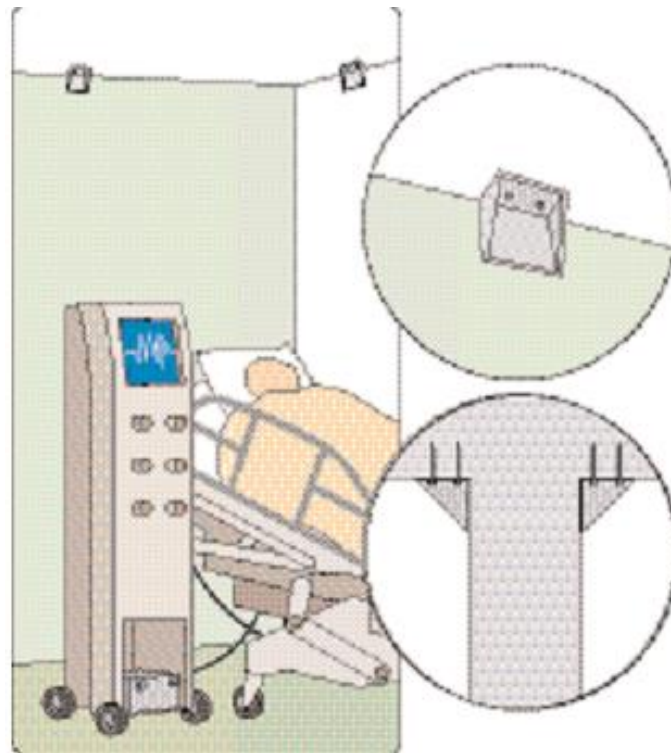

EN ZONAS EXPUESTAS A INUNDACIONES,  
¿EXISTEN EN LOS NIVELES INFERIORES  
DEL ESTABLECIMIENTO PAREDES O DIVISIONES  
DE AMBIENTES, MATERIALES  
QUE PUEDEN DETERIORARSE CON LA  
PRESENCIA DE AGUA?

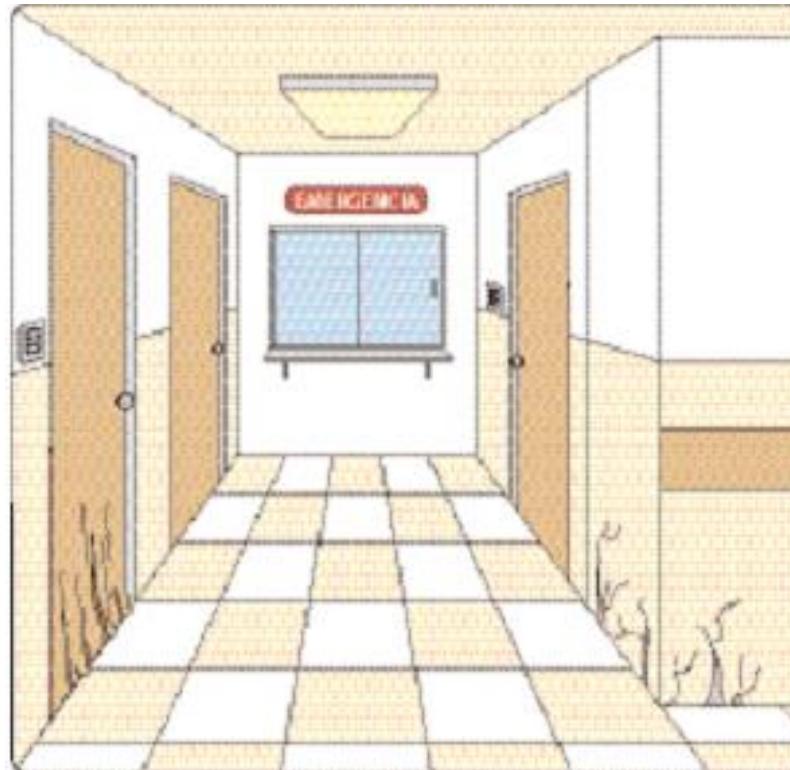



¿LOS MUROS DE LAS ÁREAS CRÍTICAS DE SU ESTABLECIMIENTO ESTÁN PROTEGIDOS FRENTE A INCENDIOS?

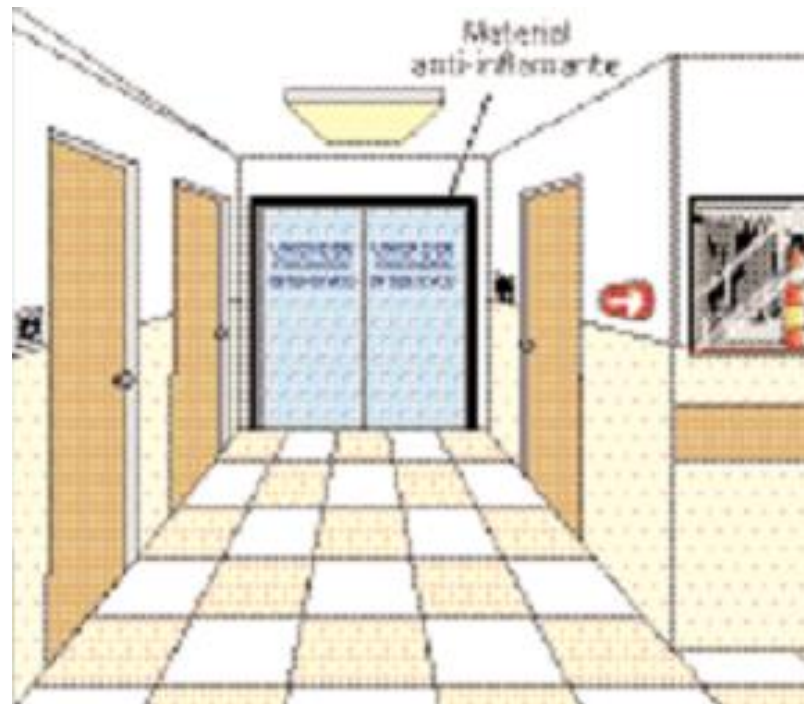

¿LOS PISOS DE SU ESTABLECIMIENTO SON SUSCEPTIBLES A DAÑOS POR LA PRESENCIA DE AGUA?

